

SORPTIE-ONTVOCHTIGER

GEBRUIKERSHANDLEIDING

AFVOER



Het apparaat mag niet worden weggegooid met huishoudelijk afval, maar naar een erkend afvalscheidings- en recyclingcentrum gebracht.

Lees de instructies voor gebruik
Bewaar ze voor toekomstig
gebruik

Ga naar [ecoair.org](https://www.ecoair.org) om je product te registreren
of algemene voorwaarden

WELKOM

Dank u en gefeliciteerd met uw keuze voor een EcoAir luchtontvochtiger om u te helpen de luchtkwaliteit in uw omgeving te verbeteren. In de handleiding vindt u vele nuttige tips over hoe u uw luchtontvochtiger efficiënt kunt gebruiken en onderhouden. Een beetje preventief onderhoud kan u geld besparen en de levensduur van uw luchtontvochtiger verlengen.

Het doel van de luchtontvochtiger is om overtollig vocht uit de lucht te verwijderen door het vochtigheidsniveau in de kamer te detecteren. Door de luchtvochtigheid binnen de aanbevolen grenzen te houden, gaat een luchtontvochtiger huishoudelijk vocht, schimmel en meeldauw tegen. Luchtontvochtigers kunnen helpen om de symptomen van astma, allergieën en andere aandoeningen aan de luchtwegen te verminderen. Ze kunnen ook worden gebruikt om de was sneller te drogen en schade door vocht (zoals de nasleep van overstromingen, lekkages of optrekkend vocht) aan waardevolle gebouwen te beperken. bezittingen en meubels.

VOCHTIGHEID GIDS

Er zal altijd waterdamp in de lucht zijn. De waterdamp (of beter bekend als vocht) in de lucht wordt gemeten in Relatieve Vochtigheid (RV) %. RH is de verhouding tussen de werkelijke hoeveelheid waterdamp in de lucht en de hoeveelheid die de lucht zou kunnen bevatten wanneer verzadigd uitgedrukt in een percentage. Te veel of te weinig vocht in onze huizen kan ongezond en oncomfortabel zijn. De optimale luchtvochtigheid ligt tussen 40% en 60% (RH), waarbij we ons het meest comfortabel voelen.

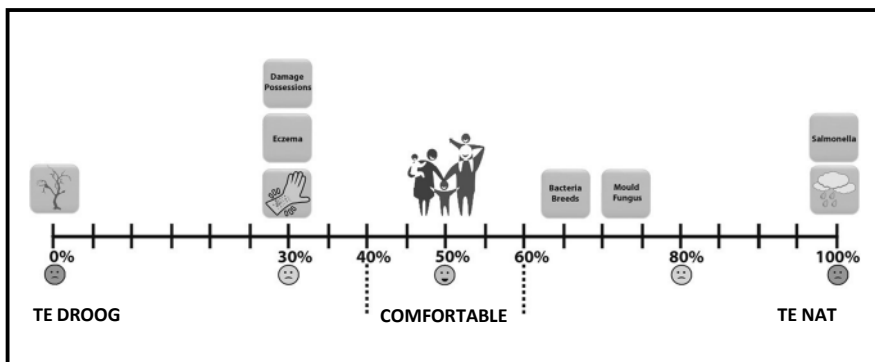

Lage luchtvochtigheid

Een lage luchtvochtigheid binnenshuis veroorzaakt overmatige uitdroging, wat kan leiden tot huidirritaties zoals eczeem, een schrale huid en een droge neus. Het kan ook schade toebrengen aan bezittingen zoals houten meubelen, muziekinstrumenten en kunstwerken door ze te veel uit te drogen.

Hoge luchtvochtigheid

Een hoge luchtvochtigheid binnenshuis veroorzaakt vocht en condensatie. Het vocht dat achterblijft door condensatie kan schade veroorzaken aan pleisterwerk, behang, meubels, voertuigen, houten ramen, deuren en kleding. Het kan schadelijk zijn voor onze gezondheid wanneer bacteriën gedijen en schimmels en zwammen veroorzaken.

Veilige vochtigheidsniveaus handhaven

Het is belangrijk om een constante luchtvochtigheid te handhaven om meubels, schilderijen, deur- en raamkozijnen te behouden. Een hoge luchtvochtigheid veroorzaakt zwelling, corrosie en verweking van lijm en verf. Lage Vocht veroorzaakt krimpen, barsten, kromtrekken van houten oppervlakken en kieren in verbindingen, deuren en ramen.

Frequente veranderingen in vochtigheidsniveaus kunnen schade aan eigendommen en bezittingen versnellen.

Condensatie

Hoe warmer de lucht, hoe meer vocht de lucht kan vasthouden dan koudere lucht. Dus als de lucht in huis kouder wordt, raakt het vochtgehalte in de lucht verzadigd en wordt het zwaarder.

Dit leidt tot vochtconcentratie op de koudste delen van het huis, vooral op de ramen, badkamerspiegels en muren. Dit is condensatie, veroorzaakt door een plotse toename van de vochtigheid, koken, douchen, kleren drogen, onvoldoende ventilatie en slechte thermische isolatie.

Condensatie verdwijnt niet meteen, zelfs niet met de luchtontvochtiger aan. Wanneer er overmatige condensatie op bijvoorbeeld uw ramen verschijnt, kunt u het beste uw ramen een paar minuten openen om de overtollige vochtigheid te verdrijven. Het zal een tijdje duren voordat de condensatie de luchtvochtigheid in de kamer heeft verhoogd. Zodra de luchtvochtigheid in de ruimte rond de luchtontvochtiger boven het ingestelde niveau is, zal de luchtontvochtiger beginnen met het ontvochtigingsproces.

INDEX

Belangrijke veiligheidsinstructies	1
Het apparaat en de accessoires	2
Belangrijke waarborgen	3
Installatie	4
Instelling Continue afvoer	5
Bedieningspaneel	6
Operatie	7 - 8
De watertank legen	9
Reiniging, onderhoud en opslag van het apparaat	10
Problemen oplossen	11

BELANGRIJKE VEILIGHEIDSINSTRUCTIES

WAARSCHUWING!



Deze luchtontvochtiger is bedoeld voor gebruik in huishoudens en vergelijkbare werk- en woonomgevingen. Omgevingen en is niet bedoeld voor gebruik buitenshuis. Het mag alleen worden gebruikt als huishoudelijk apparaat. EcoAir kan niet aansprakelijk worden gesteld voor schade als gevolg van onjuist of oneigenlijk gebruik of bediening.

- Verander niets aan de eigenschappen van het apparaat. Als reparaties nodig zijn, neem dan contact op met het erkende servicecentrum van EcoAir. Zelf onderhoud of onderhoud door onbevoegden kan gevaarlijk zijn.
- Het apparaat moet worden geïnstalleerd in overeenstemming met de relevante nationale wetgeving.
- Het apparaat is niet bedoeld voor gebruik door personen (inclusief kinderen) met verminderde lichamelijke, zintuiglijke of geestelijke vermogens of met gebrek aan ervaring en kennis, tenzij zij onder toezicht staan of instructies hebben gekregen over het gebruik van het apparaat van een persoon die verantwoordelijk is voor hun veiligheid.
- Kinderen en huisdieren moeten onder toezicht staan om ervoor te zorgen dat ze niet met het apparaat spelen.
- Gebruik het apparaat niet Als het netsnoer beschadigd is, moet het worden vervangen door een erkend servicecentrum van EcoAir.
- Het apparaat moet altijd rechtop op een vlakke ondergrond worden geplaatst om schade tijdens gebruik, vervoer en opslag te voorkomen.
- Het apparaat moet worden aangesloten op een geaard stopcontact met 2 pinnen en zorg ervoor dat de spanning overeenkomt met de nominale specificaties. Neem bij twijfel contact op met een gekwalificeerde technicus.
- Niet gebruiken met verlengkabels of stekkerdozen. Trek niet aan het netsnoer en oefen er geen druk op uit bij het verplaatsen van het apparaat.
- Haal altijd de stekker uit het stopcontact voordat u het apparaat schoonmaakt, voor onderhoud of als u het apparaat niet gebruikt.
- Het apparaat mag niet worden geplaatst of gebruikt op plaatsen waar de atmosfeer brandbare gassen, olie of zwavel of oplosmiddelen kan bevatten, of in de buurt van warmtebronnen (zoals verwarmingstoestellen of in serverruimtes) of overmatig stof.
- Plaats geen voorwerpen op het apparaat en dek het niet af tijdens gebruik. Neem altijd de minimale ruimte voor de opslag en het gebruik van het apparaat.
- Zorg voor minimaal 40 cm vrije ruimte rondom het apparaat. Plaats geen voorwerpen in de buurt van het apparaat.
- Het filter moet om de 2 weken worden gereinigd om te voorkomen dat stof zich ophoopt en oververhitting en storingen veroorzaakt.
- Om elektrische schokken te voorkomen, mag u het apparaat of onderdelen ervan niet onderdompelen in water en mag u ze ook niet afsputen.
- Zorg ervoor dat de luchtinlaat en -uitlaat niet geblokkeerd of afgedekt zijn tijdens gebruik.
- Steek geen vingers of voorwerpen in de luchtinlaat- of luchtuitlaatopeningen.
- Gebruik of bewaar het apparaat niet in direct zonlicht.
- Schakel altijd de stroom uit voordat u de stekker uit het stopcontact haalt.
- Laat het apparaat niet gedurende langere tijd zonder toezicht werken of aangesloten zijn op het stopcontact. Het is onveilig om elektrische apparaten zonder toezicht te laten werken.
- Zorg er altijd voor dat je handen droog zijn wanneer je het apparaat bedient.
- Gebruik het apparaat alleen binnen het opgegeven bedrijfstemperatuurbereik.
- Leg het netsnoer niet onder vloerbedekking en bedek het niet met vloerkleden of lopers. Houd het snoer uit de buurt van plaatsen waar u over het snoer kunt struikelen.
- Dit apparaat mag niet buitenshuis worden gebruikt of in natte ruimtes zoals badkamers.
- Gebruik de wasfunctie niet gedurende lange tijd of zonder toezicht. Plaats het wasgoed niet op het apparaat wanneer u het wasgoed droogt. Zorg er altijd voor dat het wasgoed op een veilige afstand van de luchtontvochtiger wordt geplaatst, minimaal 40cm.
- Maak altijd het filter schoon en dek de luchtontvochtiger af met een stofdoek wanneer u de luchtontvochtiger opbergt.

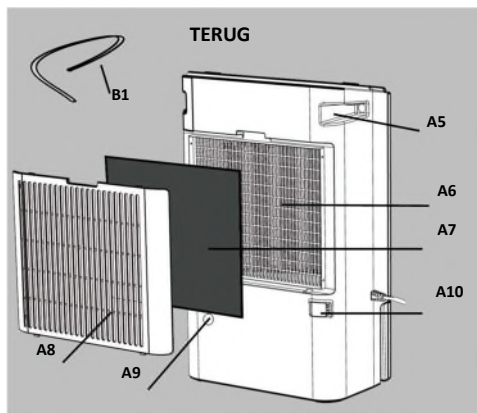
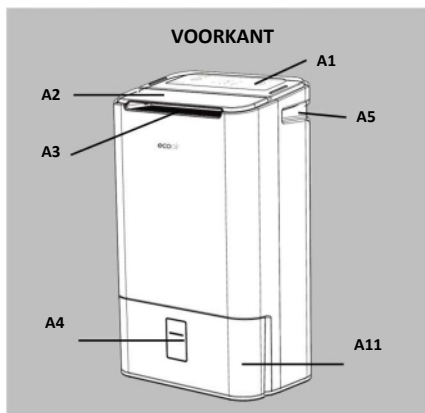
HET APPARAAT & ACCESSOIRES



Accessoires Lijst

	
B1	B2

BESCHRIJVING

Sleutel	Beschrijving	Sleutel	Beschrijving
A1	Bedieningspaneel	B1	Doorlopende afvoerslang
A2	Louvre	B2	Gebruikershandleiding
A3	Luchtuitlaat		
A4	Waterpeilindicator		
A5	Handgreep		
A6	Luchtinlaat		
A7	Actief koolstoffilter (optioneel)		
A8	Nano filter zilver		
A9	Doorlopende afvoeropening		
A10	Kabel Opgeruimd		
A11	Watertank		

BELANGRIJKE WAARBORGEN

WAAR PLAATS IK MIJN LUCHTONTVOCHTIGER?

Zorg ervoor dat het apparaat op veilige afstand van een muur of meubels staat en uit de buurt van direct zonlicht.

TIP: Plaats de luchtontvochtiger in de vochtigste kamer of ergens centraal zoals een overloop of een gang. Zolang de binnendeuren open staan zal het overtollige vocht uit alle kamers in het huis op natuurlijke wijze naar de luchtontvochtiger migreren en worden verwerkt.

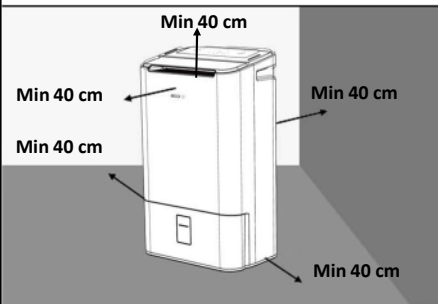

PLAATS GEEN VOORWERPEN OP OF BOVEN HET APPARAAT

Zorg ervoor dat de luchtinlaat (A6) en luchtuitlaat (A3) niet geblokkeerd zijn. Obstructie veroorzaakt oververhitting en storingen.

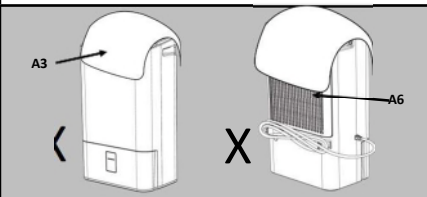

JE WAS DROGEN

Plaats nooit nat wasgoed boven het apparaat. Droog de was drogen op een rek met een minimumafstand van 40 cm.

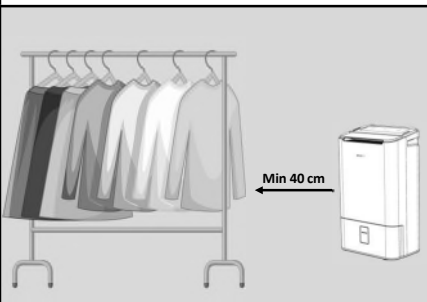

KAMER GROOTTE



- Nooit gebruiken in kleine afgesloten ruimtes. (Bezemkast, boilerkamer, ongeventileerde ruimtes, in de buurt van een warmtebron zoals verwarming, wasdroger, fornuis).

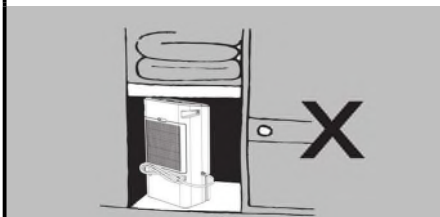

- Het apparaat niet wassen of onderdompelen in water
- Laat geen water op het apparaat druppelen

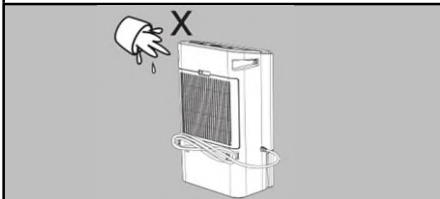

PLAATS OP VLAKKE VLOER

- Gebruik het apparaat altijd op een vlakke vloer om lekkage te voorkomen
- Als het apparaat op tapijt staat, zorg dan dat het apparaat stabiel en waterpas staat.



BELANGRIJK

- Verplaats het apparaat niet en verwijder het waterreservoir niet als de luchtontvochtiger aan staat. Dit kan leiden tot schade, elektrische schokken, waterlekage of morsen.
- Na het uitschakelen van de luchtontvochtiger zal de ventilator nog 2 minuten blijven draaien. Dit is om de interne componenten af te koelen en te beschermen. Haal gedurende deze 2 minuten de stekker niet uit het stopcontact, maar wacht tot de ventilator stopt.
- Stoffige, bouwterreinen of een industriële omgeving waar Deeltjes kunnen het filter of de interne onderdelen verstopen.

INSTALLATIE

LEES BELANGRIJKE VOORZORGSMAATREGELEN VOOR INSTALLATIE

EEN GESCHIKTE FUNCTIE VINDEN

- Plaats de luchtontvochtiger in de vochtigste kamer of ergens centraal zoals een overloop of een gang. Zolang de binnendeuren open zijn zal het overtollige vocht uit alle kamers in huis op natuurlijke wijze naar de luchtontvochtiger migreren en worden verwerkt.
- Als er een probleemgebied is of een kamer met een hoge luchtvochtigheid, gebruik dan een hygrometer om het volgende te meten
(te koop bij ecoair.org) in het pand, wil je het misschien eerst in dat gebied plaatsen. Zodra het probleem is opgelost, kun je verhuizen naar de bovenstaande locatie.
- Raadpleeg de belangrijke voorzorgsmaatregelen op de vorige pagina's bij het plaatsen van de luchtontvochtiger, zoals een veilige afstand van de muur, vermijd krappe ruimtes, zorg voor een vlakke vloer.

DE LUCHTONTVOCHTIGER INSTALLEREN

- Pak de luchtontvochtiger uit en steek de stekker in het stopcontact.
- Zorg voor een minimale afstand van 40 cm rondom de luchtontvochtiger.
- Controleer of de luchtontvochtiger waterpas staat om lekkage te voorkomen.
- Zet de luchtontvochtiger aan om de ontvochtiging te starten.

ZEOLITE

- Wanneer u de luchtontvochtiger voor het eerst gebruikt en regelmatig daarna kan er een geur uit de luchtontvochtiger komen. Dit wordt veroorzaakt door het Zeolite droogmiddel en is GEEN teken dat de luchtontvochtiger defect is. ontvochtiger defect is, noch is het schadelijk voor mensen of huisdieren.
- Het Zeoliet absorbeert geuren van voorwerpen zoals sigaretten, cosmetica, haarsprays, bouwmaterialen en nieuw meubilair en wanneer het droogmiddel wordt verwarmd, wordt de geur in de kamer verspreid. (Deze geur is beschreven als een brandlucht of een zure geur). Dit is normaal en zal NIET lang duren, noch is het een teken van een defect.

EERSTE GEBRUIK

- Wanneer u de luchtontvochtiger voor het eerst gebruikt zal deze hard werken om de luchtvochtigheid in de kamer te verlagen naar de gewenste luchtvochtigheid. Dit is het moment dat de luchtontvochtiger het meeste water produceert en vaker geleegd moet worden. Als de kamer droger wordt zal de luchtontvochtiger minder water produceren. Dit is normaal.
- Zodra de stroomtoevoer is hersteld na een stroomstoring, zal de luchtontvochtiger blijven werken met de geselecteerde instellingen van voor de stroomstoring.

SETUP CONTINUE DRAINAGE

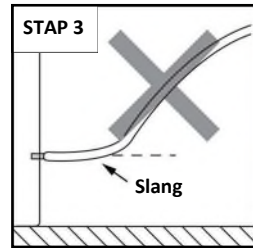
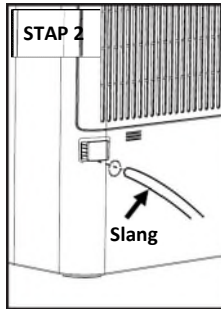
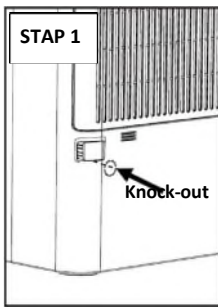

Gebruik een slang met een binnendiameter van 11,5 mm voor continue afvoer:

1. Gebruik een schroevendraaier om de uitsparing (A9) aan de achterkant te verwijderen.
2. Zorg ervoor dat het waterreservoir goed op zijn plaats zit. Duw vervolgens de slang (B1) door de uitsparing (A9) en zorg ervoor dat deze stevig vastzit aan de open kraan.
3. Zodra de slang stevig vastzit aan de open kraan, leidt u het andere uiteinde van de slang naar een geschikte afvoer met een neerwaartse helling zonder scherpe bochten.

OPMERKING:

- Als u de luchtontvochtiger gebruikt met een doorlopende slang aangesloten, trek dan nooit de slang uit de luchtontvochtiger. Als je de watertank moet verwijderen, zorg er dan voor dat de slang is losgekoppeld.
- Laat het uiteinde van de doorlopende afvoerslang nooit buiten liggen als de temperatuur lager is dan 1°C om lekkage te voorkomen. (Wanneer de buitentemperatuur het vriespunt bereikt zal het water niet vrij stromen en dit zal een verstopping veroorzaken waardoor het condenswater terug naar de luchtontvochtiger wordt geduwd en er lekkage zal optreden).



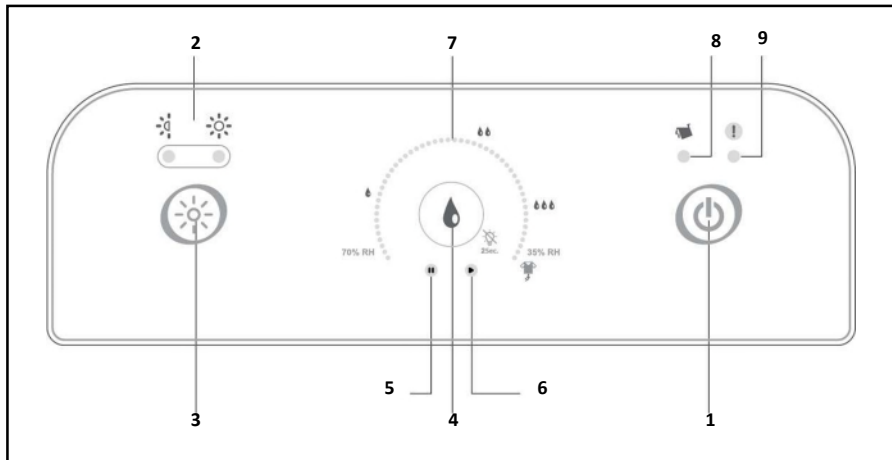



BEDIENINGSPANEE

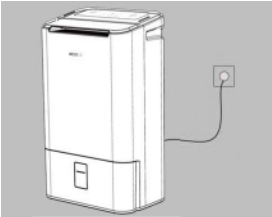

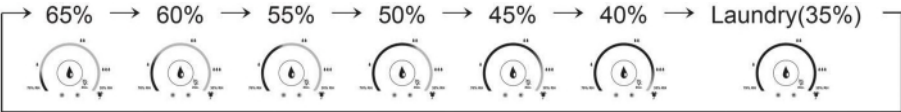
1. **Aan/uit-toets** - Apparaat aan/uit zetten.
2. **Modus Instelling** - Selecteer de instellingen **TURBO** ☀️ of **ECONOMY** ❄️ .
3. **Modusindicator** - instelling **ECONOMY** ❄️ of instelling **TURBO** ☀️
4. **Instelling van de luchtvochtigheidsregelaar** 🌧️ - Druk op de waterdruppel in het midden van de regelknop om te schakelen tussen voor het volgende (7 stappen).
 - **LAAG** 🌧️ (3) Stappen
 - **MEDIUM** 🌧️ 🌧️ (3) Stappen
 - **HOOG** 🌧️ 🌧️ 🌧️ (1) Stap
 - **LAUNDRY / CONTINUOUS MODE** 🧺 instellingen.
5. **Paوزه-indicator** - De luchtvochtigheid is lager dan de ingestelde luchtvochtigheid, de unit zal in stand-by modus gaan. Af en toe zal het apparaat de ventilator inschakelen om de lucht te laten circuleren.
6. **Hervattingsindicator** - Omgevingsvochtigheid is hoger dan de ingestelde vochtigheid
7. **Vochtighedsindicator** - De indicator geeft het vochtigheidsniveau in de omgeving aan.
8. **Water Vol Indicator** - Waterreservoir is vol of onjuist geplaatst.
9. **Controlelampje** - Het lampje gaat branden als het apparaat aandacht nodig heeft.

WERKING

AAN/UIT		
OM HET APPARAAT TE BEDIENEN	<ul style="list-style-type: none">Plaats het apparaat recht op een vlakke ondergrond.Steek de stekker in het stopcontact.Plaats de jaloezie in een hoek van 45 gradenDruk op de knop ON/OFF om het apparaat te bedienen.Selecteer nu Modus.Druk op de AAN/UIT-knop om het apparaat uit te schakelen. De ventilator zal 2 minuten draaien om de interne onderdelen te koelen en te beschermen.	



VOCHTIGHEIDSIINSTELLING		
<ul style="list-style-type: none">Druk op de instelknop "HUMIDITY" om de modus in de volgende lus in te stellen. De LED-display zal u begeleiden.		
		
<p>De luchtontvochtiger start (met groene RUN  LED aan) wanneer de luchtvochtigheid lager is dan de luchtvochtigheid in de kamer.</p> <p>Wanneer de vochtigheidsinstelling hoger is dan de luchtvochtigheid in de ruimte of wanneer de luchtvochtigheid in de ruimte de instelling bereikt, gaat de gele LED PAUZE  branden en bevindt de machine zich in een energiebesparende pauzestand (de VERWARMER gaat UIT, de machine stopt na 2 minuten koelen). Als de luchtvochtigheid hoger is dan 5% van de ingestelde waarde, zal de machine opnieuw opstarten.</p> <p>Na 30 minuten pauze zal de ventilator 2 minuten draaien om de luchtvochtigheid binnenshuis te controleren. De luchtontvochtiger zal werken als de luchtvochtigheid 5% boven het gewenste niveau is. Als de luchtvochtigheid nog steeds goed is, wordt er nog 30 minuten gewacht. Tijdens de pauze kunnen de knoppen worden ingesteld, hoewel de ventilator stopt.</p>		
 Laag	<ul style="list-style-type: none">Selecteer om in Lage modus te werkenDroogt de lucht tot ongeveer 60% - 70% RV en stopt met ontvochtigen.	
 Medium	<ul style="list-style-type: none">Selecteer om in de modus Medium te draaienDroogt de lucht tot ongeveer 50% RV en stopt met ontvochtigen.	
 Hoog	<ul style="list-style-type: none">Selecteer om in de modus Hoog te werken om snel een hoog vochtigheidsniveau te regelenDroogt de lucht tot ongeveer 40% RV en stopt met ontvochtigen.	
 Wasmodus	<ul style="list-style-type: none">Gebruik voor het drogen van kleding. De luchtontvochtiger zal de lucht continu drogen totdat de instellingen handmatig worden veranderd. Het duurt meestal 2 - 4 uur om uw wasgoed te drogen.Plaats het wasgoed op een droogrek met een minimale afstand van 40 cm van de luchtontvochtiger.Gebruik de wasfunctie alleen gedurende een korte periode. Gebruik de wasmodus niet zonder toezicht.	

WERKING

MODUS INSTELLEN

- Druk op de knop MODE om de modi in de volgende lus te selecteren:



-  De machine werkt met een lage ventilatorsnelheid en een lage verwarming.
-  De machine werkt met een hoge ventilatorsnelheid en een hoge verwarming.

SLAAPSTAND (GEDIMD)



- Druk de vochtigheidsknop 2 seconden in om een SLAAPSMODUS in en uit te schakelen. De LED's voor de vochtigheidsdisplay, de modusdisplay en de zoemer (piepjes van de knopbediening) gaan uit, maar alleen de RUN of PAUZE LED in halve helderheid en de zoemer werken nog voor Power.

CONTROLELAMPJES



**Water Volledig
Indicator**

- Licht op als het waterreservoir vol is of niet goed is geplaatst



**Controleer
Indicator**

- Filter moet worden gereinigd.
- De luchtontvochtiger moet afkoelen. Schakel het apparaat UIT, laat het 30 minuten staan en schakel het weer in. Dit is normaal.
- Bij lage luchtvochtigheid of temperaturomstandigheden.
- Bij hoge temperaturen boven 40°C of bij lage temperaturen onder 1°C.

TIP: Wanneer het controlelampje gaat branden, haalt u de stekker uit het stopcontact. Verplaatst het apparaat naar een andere kamer nadat het is afgekoeld of wanneer de omstandigheden dit toelaten.

DE WATERTANK LEGEN

STAP 1

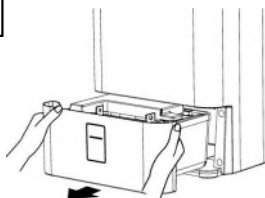

Watertank verwijderen

STAP 2

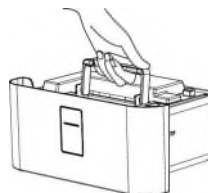

Optillen aan het handvat

STAP 3



STAP 4

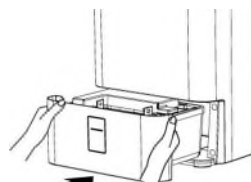

Plaats het waterreservoir

De waterpeilindicator gaat branden als de watertank vol is. Het apparaat stopt met werken. Laat ongeveer 30 minuten staan zodat al het water in de watertank gedruppeld is voordat u de tank verwijdt.

1. Verwijder het waterreservoir (**A11**) bij de greepuitsparing aan beide zijden
2. Til voorzichtig op aan het handvat.
3. Giet het water weg
4. Reinig het waterreservoir (**A11**), herstel het deksel en de handgreep. Droog het waterreservoir met een handdoek.
5. Plaats het waterreservoir terug in de juiste positie. Het lampje Water vol gaat branden als het waterreservoir niet goed op zijn plaats zit. Plaats in dat geval het waterreservoir voorzichtig terug.

OPMERKING :

- Reinig het waterreservoir indien nodig met een mild schoonmaakmiddel. Gebruik geen oplosmiddel, schuurmiddel of heet water.
- Wees voorzichtig bij het schoonmaken van het waterreservoir om beschadiging van de vlotter te voorkomen.
- Kantel de luchtontvochtiger niet wanneer het water reservoir verwijderd wordt. Dit is om te voorkomen dat er water lekt wat een elektrische schok kan veroorzaken.

In het onwaarschijnlijke geval van een probleem met uw product, neem dan in eerste instantie contact op met:

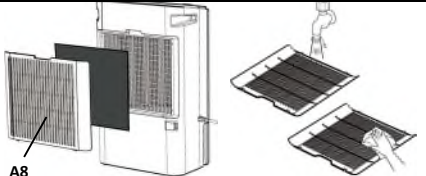
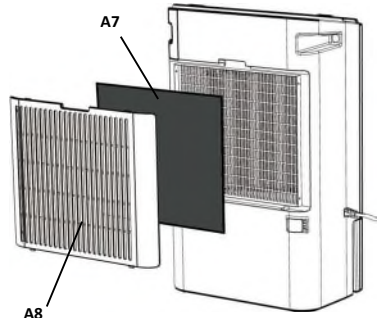
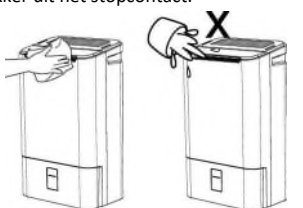

TECHNISCHE ONDERSTEUNING ECOAIR : www.ecoair.org/support
PRODUCT HANDLEIDING GA NAAR: ecoair.org/pages/help-and-support

SCHOONMAKEN, ONDERHOUD & OPSLAG VAN HET

STAP 1 - JE FILTER REINIGEN (A8)	STAP 2 - JE FILTER VERVERGEN
 <p>A8</p>	 <p>A7</p> <p>A8</p>
<p>1. Zet de luchtontvochtiger uit en laat hem 5 minuten staan, haal dan de stekker uit het stopcontact. Verwijder het filter.</p>	<p>De luchtontvochtiger wordt geleverd met één filter.</p>
<p>2. Reinig het filter met een borstel of stofzuiger (wassen verzwakt de kiemdodende werking van het filter).</p>	<p>1. Het (A8) Zilver Nano Filter wordt in de fabriek in de luchtontvochtiger geïnstalleerd.</p> <p>2. Het (A7) optionele actieve koolstoffilter kan naast het voorfilter worden gebruikt (Afzonderlijk kopen).</p>
<p>3. Plaats het filter terug.</p>	<p>Het wordt aanbevolen om beide filters elke 6 maanden te vervangen voor optimale prestaties en hygiëne. Ga om een vervangingsfilter te kopen naar: www.ecoair.org</p>
<p>Tip: Reinig je filter om de 2 weken om je lucht schoon en verlengt de levensduur van uw luchtontvochtiger. De frequentie hangt af van de gebruiksomstandigheden. Filter moet elke 2 weken gereinigd worden om Voorkom dat er zich inwendig stof ophoopt dat storingen kan veroorzaken.</p> <p>Opmerking: Als het filter bedekt is met stof, zullen de luchtstroom en de prestaties van de luchtontvochtiger beïnvloed worden.</p>	<p>Actief Houtskoolfilter is zeer effectief bij het verwijderen van chloor, vluchtige organische stoffen (VOC) en geuren.</p>
STAP 3 - UW ONTVOCHTINGSTOESTEL REINIGEN	STAP 4 - DE LUCHTONTVOCHTIGER OPBERGEN
<p>1. Zet uit en laat 5 minuten staan, haal dan de stekker uit het stopcontact.</p>	<p>1. Zet de luchtontvochtiger uit, wacht 5 minuten en haal de stekker uit het stopcontact.</p>
	<p>2. Laat de luchtontvochtiger leeglopen voor ongeveer een dag. Maak de watertank schoon en droog.</p>
<p>2. Reinig het oppervlak met een zachte vochtige doek.</p>	<p>3. Maak het filter en de luchtontvochtiger schoon. Dek de luchtontvochtiger af om te voorkomen dat het stof verzamelen. Bewaar rechtop op een koele, droge plek.</p>
<p>3. Na het schoonmaken grondig afdrogen met een handdoek.</p>	<p>4. Niet blootstellen aan direct zonlicht.</p>
<p>Let op:</p> <ul style="list-style-type: none">Was het apparaat niet en dompel het niet onder in water.Laat geen water in de luchtinlaat of -uitlaat druppelen.Wees voorzichtig bij het schoonmaken van het waterreservoir om beschadiging van de vlotter te voorkomen.	

PROBLEEMOPLOSSING

CONTROLEER DE VOLGENDE PUNTEN VOORDAT U CONTACT OPNEEMT MET DE TECHNISCHE ONDERSTEUNING.

PROBLEEM	REDEN	OPLOSSING
Geen stroom	De luchtontvochtiger is niet aangesloten of er is geen stroomvoorziening	Steek de stekker van de luchtontvochtiger in het stopcontact en zet de stekker in het stopcontact. Controleer de hoofdvoeding
 Controlelampje aan	Filter verstopt	Controleer en reinig of vervang het filter
	De luchtinlaat of -uitlaat is geblokkeerd of overdekt	Verwijder obstructies of vraag om service
	De luchtontvochtiger raakt oververhit door ophoping van stof	De luchtontvochtiger heeft een service beurt nodig. Neem contact op met Ecoair Support.
	Lage luchtvochtigheid	Schakel het apparaat uit en ga naar een andere kamer
 Water Vol Licht aan	Watertank is vol of in- correct geïnstalleerd	Leeg het waterreservoir of installeer het op de juiste manier
	Waternotter uit positie	Breng de waternotter terug in positie
Lekkend water	Luchtontvochtiger op ongelijke ondergrond of water reservoir verkeerd gemonteerd	Zorg ervoor dat de luchtontvochtiger op een vlakke ondergrond staat, gebruik een waterpas om dit te controleren, verwijder het reservoir en plaats het op de juiste manier terug.
	Filter verstopt	Filter reinigen of vervangen
	Beschadigde watertank	Verwijder het waterreservoir, vul het met water en plaats het op een harde, vlakke ondergrond om te testen op lekkage
	De continue afvoer is verstopt of los	Controleer de doorlopende afvoerslang en de aansluiting
Niet verzamelen Water	Ingestelde vochtigheid is bereikt	Pas de vochtigheidsinstellingen aan
	De kamer is erg koud of erg droog voor de huidige instellingen	Pas de vochtigheidsinstelling aan of verhoog de kamertemperatuur Controleer de kamertemperatuur en luchtvochtigheid
	Filter stoffig	Reinig het luchtfilter of vervang het
	Luchtontvochtiger verkeerd ingesteld	Controleer of het apparaat correct is ingesteld
	Kamertemperatuur is te warm Kamertemperatuur is te koud	Open het raam of de deur om te ventileren Verhoog de warmte in de kamer
Luidruchtig	Waterreservoir of filter ingebouwd	Controleer en plaats het waterreservoir of filter Controleer of het apparaat op een vlakke ondergrond staat
	Vreemd voorwerp door de ventilator in de luchtontvochtiger gevallen	Neem contact op met support @ EcoairGB.com voor ad hoc service
	Ontvochtiger geplaatst op ongelijke oppervlak	Plaats op een vlakke ondergrond. Test indien nodig met een waterpas.